

NODE



HR

NOVO

Baterijski programator
Korisnički priručnik i upute za programiranje

Hunter®



SADRŽAJ

FUNKCIJE NODE-A	2	INDIKATOR TRAJANJA BATERIJE	14
KOMPONENTE NODE-A	3	RESETIRANJE PROGRAMATORA	14
Komandni gumbi		VODIČ ZA RJEŠAVANJE PROBLEMA	15
LCD zaslon		SPECIFIKACIJA	16
PRIKLJUČIVANJE BATERIJE/BATERIJA	4	NAPOMENE	17
SPAJANJE SVITAKA	5		
Za ožičenje DC svitaka na NODE-u			
Za ugradnju NODE-a na ventil (slika 1)			
UGRADNJA NODE-A	6		
PRIKLJUČIVANJE NEKOG ATMOSFERSKOG SENZORA	6		
Postavljanje datuma i sata			
MODALITET ČEKANJA	7		
MODALITET RADA	7		
PROGRAMIRANJE	7		
Postavljanje satnice pokretanja navodnjavanja			
Postavljanje vremena rada			
Postavljanje dana navodnjavanja			
Postavljanje navodnjavanja prema neparnim/parnim danima			
Izbor dana stanke navodnjavanja			
Postavljanje sezonske regulacije			
Isključivanje sustava			
Ručno navodnjavanje			
Funkcioniranje senzora			
NAPREDNE FUNKCIJE PROGRAMIRANJA	12		
Bypass senzora			
Memorija Easy Retrieve			
Postavljanje rada glavnog ventila			
(samo NODE-200, NODE-400 i NODE-600)			
Programirajuće isključivanje (do 99 dana)			
Hunter Quick Check			

FUNKCIJE NODE-A

- Jednostavno programiranje jednim gumbom.
- Model s jednom stanicom i dvostabilnim DC svitkom. Raspoloživi i modeli s 2, 4 ili 6 stanica (svici nisu uračunati).
- Veliki zaslon s tekućim kristalima (LCD) i s jasno razumljivim ikonama.
- Funkcionira na obične alkalijske baterije od 9 V (1 ili 2 za duže trajanje).
- Tri programa (A, B, C), svaki s 4 pokretanja.
- Vrijeme funkcioniranja od 1 min do 6 sati.
- Ručno navodnjavanje.
- Indikator razine preostale napunjenosti baterije.
- Kompatibilan sa senzorom za kišu.
- Permanentna memorija za sve programske podatke.
- Sezonska regulacija od 10 do 150%.
- Easy Retrieve Memory omogućuje spremanje/izvlačenje nekog programa.
- Ručni bypass senzora za kišu.
- Kalkulator ukupnog vremena rada koji pokazuje ukupno vrijeme navodnjavanja za svaki program.

KOMPONENTE NODE-A

Ova sekcija sadrži kratki pregled komponenti NODE-a. Svaki element će naknadno biti potanko analiziran. Ova sekcija u svakom slučaju može biti korisna za upoznavanje raznih raspoloživih opcija.

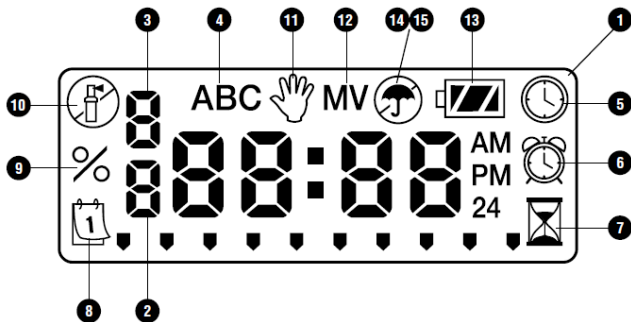

Komandni gumbi

1. **Gumb** - Povećavanje odabranog treperećeg prikaza
2. **Gumb** - Smanjivanje odabranog treperećeg prikaza
3. **Gumb** - Odabiranje funkcije programiranja
4. **Gumb** - Prelaženje na slijedeći element odabranog treperećeg prikaza
5. **Gumb** - Prelaženje na prethodni element odabranog treperećeg prikaza
6. **Gumb** - Odabiranje programa (A, B ili C)

LCD zaslon

1. **Glavni prikaz** – Pokazuje postavke programa.
2. **Broj stanice** – Označuje broj stanice u tijeku programiranja.
3. **Broj pokretanja** – Označuje broj pokretanja u tijeku programiranja.
4. **Program** – Označuje program (A, B ili C).
5. **Tekući sat/dan** – Označuje postavljeni tekući sat/dan.
6. **Pokretanja ciklusa** – Označuje postavljene satnice pokretanja.
7. **Vremena rada** – Označuje postavljena vremena rada. Korisniku je omogućeno postavljenje vremena rada koja idu od 1 minute do 6 sati.
8. **Dani navodnjavanja** – Korisniku je omogućeno biranje pojedinih dana navodnjavanja, ili broj dana stanke između dva navodnjavanja.
9. **% Sezonska regulacija** – Omogućuje programiranje neke sezone regulacije od 10% do 150% (predodređena vrijednost je 100%).
10. **Sustav Off** – Označuje da je navodnjavanje obustavljeno.
11. **On/Off** – Označuje da je ručno navodnjavanje programirano. Korisniku omogućuje ručno aktiviranje stanice.
12. **MV** – Označuje da je stanica jedan postavljena da radi kao glavni ventil (raspoloživo samo na modelima sa 2, 4 i 6 stanica)
13. **Stanje baterije** – Označuje preostalo trajanje baterije.
14. **Kišobran** – Označuje da senzor za kišu obustavlja navodnjavanje.
15. **Prekriženi kišobran** – Označuje da senzor za kišu je ručno isključen.

SPAJANJE BATERIJE/BATERIJA

NODE za aktiviranje ventila i za programiranje programatora koristi dvije obične baterije od 9 V (nisu uključene). Programator može funkcionirati s jednom ili s dvije baterije od 9 V. U normalnim uvjetima je predviđeno trajanje od 1 godine s jednom baterijom ili dvije godine kada se koriste dvije baterije od 9 V.



NAPOMENA: NODE ima permanentnu memoriju koja dopušta vađenje baterije bez da se izgube programski podaci.

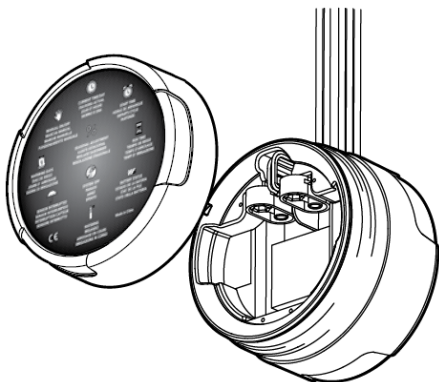

Za ugrađivanje baterija

1. Odvijte stražnji dio tijela NODE-a kako biste pristupili baterijskom prostoru.
2. U prostor umetnite bateriju (ili baterije) i pomoću posebnog konektora spojite je s programatorom.
3. Provjerite da u baterijskom prostoru nema vode.
4. Ponovno zavrnite stražnji dio NODE-a na čelnoj polovici.



NAPOMENA: Uvjerite se da oznaka brtve na stražnjoj polovici NODE-a stoji poravnata s prednjom polovicom, što jamči adekvatno brtvljenje.

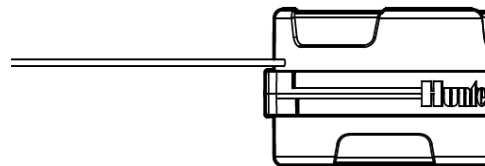

SPAJANJE SVITAKA

NODE-100 ima jedan svitak. Višestanične inačice NODE-200, NODE-400 i NODE-600 aktiviraju svaka do svog odgovarajućeg broja svitaka 2, 4 i 6. DC svici Hunter (P/N 458200) mogu se lako ugraditi na sve Hunter plastične ventile.



NAPOMENA: Neophodno je koristiti bistabilne DC svitke koji rade na 9-11 VDC. Svici od 24 VAC ne funkcioniraju sa NODE-om.

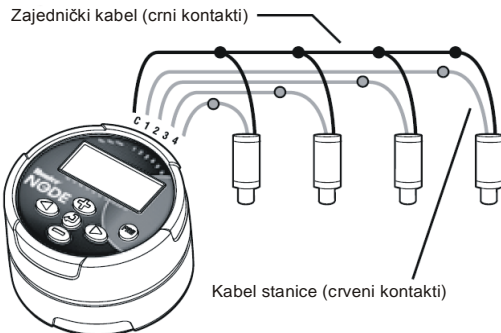

Za ožičenje DC svitaka NODE-a

1. Spojite crne kontakte od svakog svitka na jedini zajednički kabel (crni kontakt) koji dolazi od NODE-a. Sve spojeve kabela pričvrstite vodonepropusnim konektorima.
2. Spojite crvene kabele od svakog pojedinog svitka na odgovarajući kabel stanice (crveni kontakt) koji dolazi od NODE-a. Brojevi stanica su naznačeni na čeonj strani NODE-a. Sve spojeve kabela pričvrstite vodonepropusnim konektorima.



NAPOMENA: Maksimalna udaljenost između svitka i NODE-a je 30 m (minimalni promjer kabela: 1 mm).

UGRADNJA NODE-A

NODE se može lako ugraditi na bilo koji Hunter plastični ventil. Ugradnja je pojednostavljena uporabom posebne kopče za montažu na ventile. Poseban gumeni poklopac koji se isporučuje u kompletu, sprječava sakupljanje otpadaka na zaslon NODE-a.

Za ugradnju NODE-a na jedan ventil (slika 1)

1. Postojeći svitak odvijte sa ventila.
2. Na ventil zavrnite Hunter DC bistabilni svitak (P/N 458200).
3. Veći kraj montažne kopče pričvrstite na pola tijela NODE-a.
4. Na svitak prikačite manji kraj montažne kopče.

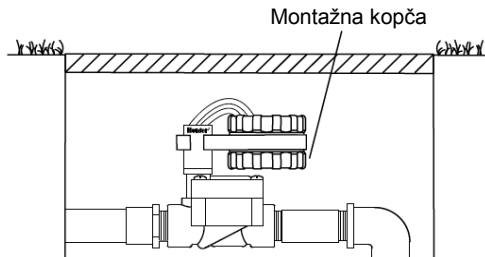

Slika 1

SPAJANJE ATMOSFERSKOG SENZORA

Na NODE je moguće spojiti neki Hunter senzor za kišu, Mini-Clik® ili Rain-Clik®. Takav senzor služi za prekidanje navodnjavanja kada meteorološki uvjeti to zahtijevaju.



NAPOMENA: Kada senzor za kišu prekida navodnjavanje, na zaslon će se prikazati ikona za isključivanje sustava (ikonica sa znakom isključivanja), „OFF“ i ikona kiše.

1. Odrežite prsten od žute žice NODE-a približno na polovinu prstena.
2. Ogulite 13 mm izolatora na krajevima svakog kabela. Spojite jedan žuti kabel na svaki od dvaju kabela senzora za kišu. Senzor za kišu može se montirati maksimalno na 30 m udaljenosti od NODE programatora (maksimalni promjer kabela: 1,0 mm).
3. Spajanja izvedite upotrebom nepropusnih konektora.
- 4.

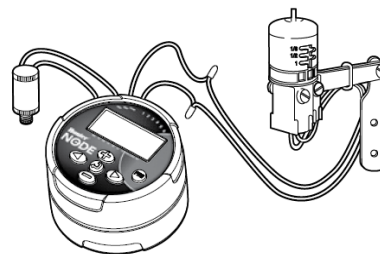

Model Hunter Mini-Clik

MODALITET ČEKANJA

NODE na zaslonu normalno pokazuje satnicu, datum, dan u tjednu, MV (ako je aktivna opcija glavnog ventila) i indikator stanja baterije. Tijekom nekog kratkog perioda neaktivnosti zaslon će se ugasiti kako bi se sačuvalo punjenje baterije. Pritiskanje bilo kojeg gumba vraća NODE u modalitet Čekanje.



MODALITET RADA

Kada programator automatski navodnjava, zaslon prikazuje broj aktivne stanice, odgovarajući program, preostalo vrijeme rada i trepereću ikonu jedne turbine.

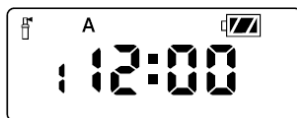

PROGRAMIRANJE



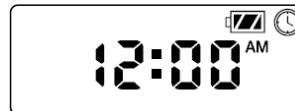



NODE možete programirati kao bilo koju Hunter središnju jedinicu s 3 programa (A, B, C) i 4 pokretanja po programu. Na standardnim Hunter programatorima se upotrebljava birač za kretanje po raznim funkcijama programiranja, dok kod NODE-a se koristi gumb . Tijekom programiranja, trepereće područje zaslona možete mijenjati pritiskanjem gumba ili . Da biste promijenili nešto što je na zaslonu a ne treperi, pritisnite gumb ili sve dok ne zatreperi željeni element.



Postavljanje datuma i sata





1. Pritisnite gumb sve do predočavanja ikone .
2. Bit će predočene 4 brojke koje predstavljaju godinu. Koristite gumb ili da biste promijenili godinu. Pritisnite gumb za prijeći na postavljanje mjeseca.
3. Bit će predočene sve četiri brojke a prve dvije na lijevoj strani koje predstavljaju mjesec će treperiti. Koristite gumb ili da biste promijenili mjesec. Pritisnite gumb za prijeći na postavljanje dana.
4. Treperiti će samo dvije brojke na desnoj strani koje predstavljaju dan. Koristite gumb ili da biste promijenili dan. Pritisnite gumb za prijeći na postavljanje satnice.
5. Postavka satnice AM/PM/24 će treperiti. Pritisnite gumb ili da biste promijenili postavke satnice u AM, PM ili 24 sata. Pritisnite gumb za prijeći na postavljanje satnice.

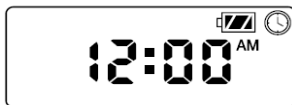

PROGRAMIRANJE (NASTAVAK)

6. Predočinju se sve 4 brojke a prve dvije na lijevoj strani koje predstavljaju sat će treperiti. Koristite gumb  ili  da biste promijenili sat. Pritisnite gumb  za prijeći na postavljanje minuta.
7. Predočinju se sve 4 brojke te trepere prve dvije na desnoj strani koje predstavljaju minute. Koristite gumb  ili  da biste promijenili minute. Pritisnite li gumb  ponovno prelazite na postavljanje godine iz točke 2.
8. Jedanput pritisnite gumb  kako biste nastavili sa sljedećom funkcijom programiranja ili više puta za vraćanje programatora u modalitet čekanja.



Postavljanje satnice pokretanja navodnjavanja





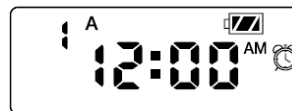

1. Pritisnite gumb  sve do predočavanja ikone .
2. U gornjem lijevom kutu zaslona na trepereći način će se prikazati satnica pokretanja, zajedno sa slovom programa (A, B ili C) i brojem pokretanja (1, 2, 3 ili 4). Za svaki program je moguće postaviti do 4 različite satnice pokretanja.
3. Koristite gumb  ili  da biste promijenili satnicu pokretanja za predočeni program. Satnica se mijenja s porastom od 15 minuta pri svakom pritiskanju gumba.
4. Pritisnite gumb  za dodavanje još jednog pokretanja predočenom programu. Broj pokretanja koji postavljate je naznačen u gornjem lijevom kutu zaslona.

5. Pritisnite gumb  za dodati postavke pokretanja u nekom drugom programu.
6. Pritisnite gumb  za nastaviti sa sljedećom funkcijom programiranja ili više puta za vratiti programator u modalitet čekanja.



NAPOMENA: Nakon što ste programirali vrijeme rada za zadnju stanicu, pritisnite gumb  kako biste predočili ukupno vrijeme rada za program.

Postavljanje vremena rada







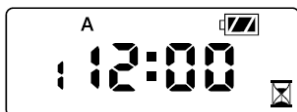

1. Pritisnite gumb  sve do predočavanja ikone .
2. Vrijeme rada će zatreperiti. Bit će prikazano slovo programa (A, B ili C) i broj stanice koju postavljate, u donjem lijevom kutu zaslona. Pritisnite gumb  ili  da biste promijenili vrijeme rada stanice od 1 minute do 6 sati.
3. Pritisnite gumb  za prijeći na sljedeću stanicu.
4. Pritisnite gumb  za dodati neko vrijeme rada u nekom drugom programu.

PROGRAMIRANJE (NASTAVAK)

5. Pritisnite gumb  za prijeći na sljedeću funkciju programiranja ili više puta za vratiti programator u modalitet čekanja.





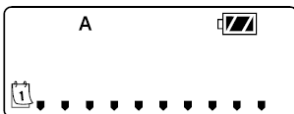

Postavljanje dana navodnjavanja

1. Pritisnite gumb  sve do predočavanja ikone .
2. Bit će predočeno slovo programa (A, B ili C).
3. Strelice označuju specifične dane u tjednu u koje će se navodnjavati. Pritisnite gumb  ili  da biste prolazili kroz dane.
4. Pritisnite gumb  za aktiviranje odgovarajućeg dana za predočeni program, ili gumb  za poništiti navodnjavanje tog istog dana. Strelica će pokazati dane u koje će se navodnjavati.
5. Pritisnite gumb  da biste postavili dane navodnjavanja za neki drugi program, ako je potrebno.
6. Pritisnite gumb  za prijeći na sljedeću funkciju programiranja ili više puta za vratiti programator u modalitet čekanja.







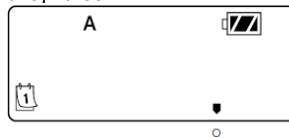

Postavljanje neparnih/parnih dana navodnjavanja

Prema tom načinu možete navodnjavati u parnim ili neparnim danima na bazi mjesečnog a ne tjednog brojanja.

1. Pritisnite gumb  sve do predočavanja ikone .
2. Pritisnite gumb  sve dok kursor na zaslonu ne postavite na NEPARNI ili PARNI.
3. Pritisnite gumb  za odabiranje, ili gumb  za poništavanje NEPARNE ili PARNE dane za navodnjavanje.
4. Jednom aktiviran NEPARNI ili PARNI način, na zaslonu će se predočiti samo onaj kursor.



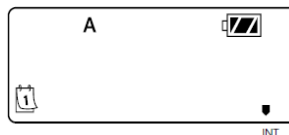

Odabiranje dana stanke navodnjavanja

1. Pritisnite gumb  sve do predočavanja ikone .
2. Pritisnite gumb  do postavljanja kursora na zaslonu na INT.
3. Pritisnite gumb , 1 će početi treperiti radi označavanja broja dana između navodnjavanja.
4. Pritisnite gumb  ili  da biste odabrali broj dana između navodnjavanja (od 1 do 31).





PROGRAMIRANJE (NASTAVAK)

Postavljanje sezonske regulacije

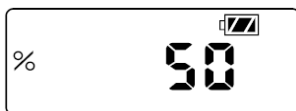
1. Držite pritisnut gumb  do predočavanja ikone **%**.
2. Pritisnite gumb  ili  da biste povećali odnosno smanjili vrijednost sezonske regulacije u odnosu na predodređenu vrijednost od 100% (do najmanje 10% ili do najveće 150%).
3. Programirana vrijednost za sezonsku regulaciju bit će aplicirana na sve programe navodnjavanja i odmah će se odraziti na predočena vremena rada. Na primjer, ako su programirana vremena rada na 20 minuta a sezonska regulacija je odvedena od 100% na 50%, predočeno vrijeme rada bit će 10 minuta.



Isključivanje sustava











Držite pritisnut gumb  sve do predočavanja ikone  te se na zaslonu pojavljuje natpis **Off**. Za vratiti programator na auto način programiranja, pritisnite gumb .

Programator će se odmah vratiti u automatski način rada te će prikazati sat i indikator trajanja baterije.



Ručno navodnjavanje

Ručno navodnjavanje korisniku dopušta da stavi u upotrebu stanice ili programe za neko vrijeme po želji. U tom načinu rada meteorološki senzor će biti isključen (ako je ugrađen).





1. Provjerite je li programator u modalitetu Čekanje. Držite pritisnut gumb  sve do predočavanja ikone .
2. U donjem lijevom kutu zaslona bit će predočen broj stanice, zajedno s vremenom rada.
3. Upotrijebite gumb  i  kako biste odabrali željenu stanicu te gumb  i  kako biste postavili vrijeme ručnog navodnjavanja za naznačenu stanicu.
4. Da biste ručno aktivirali neki program, pritisnite gumb . Bit će prikazano slovo programa (A, B ili C). Ako se zahtjeva neki drugi program, pritisnite gumb  sve do predočavanja željenog programa.
5. Za prekidanje ciklusa ručnog navodnjavanja, pritisnite gumb  do smanjenja vremena na nulu.
6. Pritisnite gumb  da biste nastavili sa sljedećom funkcijom programiranja ili za vraćanje programatora u modalitet čekanja.



PROGRAMIRANJE (NASTAVAK)



NAPOMENA:

- Pritisnete li gumb  ili  dok neka stanica ručno navodnjava mijenja se vrijeme navodnjavanja za tu stanicu.
- Pritisnete li gumb  dok neka stanica ručno navodnjava prekida se navodnjavanje za tekuću stanicu i prelazite na sljedeću.
- Pritisnete li gumb  dok neka stanica ručno navodnjava prekida se navodnjavanje za tekuću stanicu i vraćate se na onu prethodnu.



NAPOMENA: NODE nije kompatibilan s Hunter Wireless Rain-Clik® ili drugim atmosferskim uređajima koji zahtijevaju napajanje na 24VAC.

Kada se senzor aktivira navodnjavanje se prekida te na zaslonu se pojavljuje ikona  .

Funkcioniranje senzora

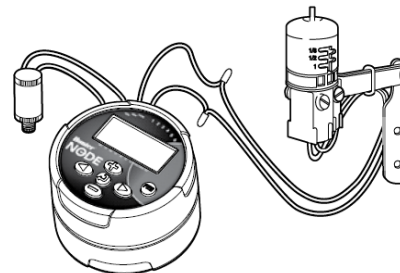

NODE je kompatibilan sa senzorima za kišu Clik Hunter, uključujući modele Mini-Clik® i Rain-Clik®, pored s mnogim drugim uređajima /senzorima poput normalno zatvorenih mikroprekidača koji ne zahtijevaju napajanje. Senzor jednostavno spojite na NODE programator, tako što ćete prerezati prsten od žute žice i spojiti ga na kabele senzora.







NAPREDNE FUNKCIJE PROGRAMIRANJA

Sve napredne funkcije programiranja se pokreću iz modaliteta Čekanje, koji na zaslonu pokazuje satnicu, dan u tjednu i indikator trajanja baterije. Ako na zaslonu nešto treperi, znači da se programator nalazi u nekom od načina programiranja. Nakon nekog kratkog perioda neaktivnosti programator će se vratiti i modalitet Čekanje.

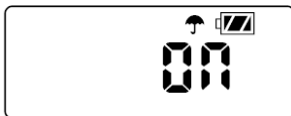

Bypass senzora

1. U modalitetu Čekanje, držite pritisnut gumb  sve do predočavanja ikone .
2. Zaslom će pokazati trepereću ikonu kišobrana i **On**.



3. Pritisnite gumb  da se izvrši bypass senzora. Na zaslonu će se predočiti  i **Off** kako bi se označilo izvršenje bypass atmosferskog senzora. Tijekom normalnog funkcioniranja na zaslonu će se predočiti ikona , kako bi se označilo da se programator nalazi u modalitetu bypass.



4. Da biste reaktivirali atmosferski senzor, držite pritisnut gumb  do predočavanja ikone . Pritisnite gumb  kako biste se vratili na normalni modalitet senzora.

Easy Retrieve memorija

Ova funkcija korisniku omogućuje spremanje nekog preferiranog programa u permanentnu memoriju programatora, kako bi ga u svakom trenutku mogao izvući. Radi se o odličnom sistemu za poništavanje eventualnih izmjena te se vratiti u prvobitno programiranje.

Za spremanje programa:

1. Provjerite je li programator postavljen sa željenim programiranjem.
2. U modalitetu Čekanje, držite 5 sekundi pritisnute gumb  i **PRG** kako biste spremili tekući program.
3. Zaslom će pokazati 3 crtkane crte u pokretu s lijeva na desno, što znači da se tekući program sprema u permanentnu memoriju. Na zaslonu će se zatim pojaviti trepereći natpis **Done** kao znak da je postupak završen.

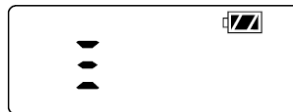

Za izvući neki spremljeni program:

1. U modalitetu Čekanje, držite 5 sekundi pritisnuto  i **PRG**.
2. Zaslom će pokazati tri crtkane crte u pokretu s desna na lijevo, što znači da se tekući program izvlači iz permanentne memorije.

Programator kao aktivni program sada ima preferirani program. Na zaslonu će se zatim pojaviti trepereći natpis **Done** kao znak da je postupak završen.



NAPREDNE FUNKCIJE PROGRAMIRANJA (NASTAVAK)





NAPOMENA: Obratite pozornost pri korištenju Easy Retrieve memorije. Easy Retrieve podatke tekućeg programa će spremiti tako što će ih prepisati preko onoga što je bilo spremljeno u permanentnoj memoriji. Kada spremate neke podatke provjerite da podaci tekućeg programa su zaista oni koje želite spremiti.

Postavljanje rada glavnog ventila (samo NODE-200, NODE-400 i NODE-600)

Višestanični NODE modeli (NODE-200, NODE-400 e NODE-600) mogu se programirati da bi funkcionirali kao obični normalno zatvoreni glavni ventil. Kada se koristi ova funkcija, stanica 1 će biti određena kao glavni ventil, uz gubljenje mogućnosti korištenja stanice 1 za normalno navodnjavanje.

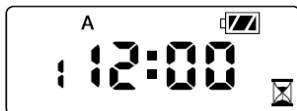
1. U modalitetu Čekanje, pritisnite više puta gumb  sve do predočavanja ikone .
2. Bit će predočen program A s brojem aktivne stanice u donjem lijevom kutu. Provjerite je li predočeni broj stanice 1. Bit će predočeno vrijeme rada.





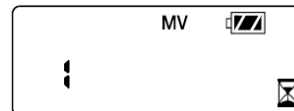

3. Jedanput pritisnite gumb , na zaslonu će se predočiti ikona **MV** a vrijeme će nestati. Stanica 1 će sada raditi kao glavni ventil i neće biti dostupna na drugim prikazima za programiranje.



4. Kada se glavni ventil aktivira, funkcionirati će sa svim programima a ikona **MV** će ostati stalno predočena na zaslonu.

Programirajuće isključivanje (do 99 dana)





Ova funkcija dopušta da se prekinu svi programirani ciklusi navodnjavanja za neki određeni vremenski period, od 1 do 99 dana. Na kraju perioda deaktiviranja programiranja, programator ponovno započinje s normalnim radom.

1. U modalitetu Čekanje, više puta pritisnite gumb  sve do predočavanja ikone . Pričekati dvije sekunde da se na zaslonu pojavi **Off**. Programator je sada u modalitetu System Off.
2. Pritisnite gumb , 1 će početi treperiti što označuje broj dana u kojima će programator ostati deaktiviran. Programirajte broj dana po želji, najviše do 99 dana.
3. Zaslom će pokazati preostali broj dana u periodu OFF.
4. Da biste prekinuli period OFF pritisnite gumb  kako biste se vratili u prikaz modaliteta Čekanje, koji pokazuje sat, datum i dan u tjednu.

NAPREDNE FUNKCIJE PROGRAMIRANJA (NASTAVAK)





Hunter Quick Check

Ovaj postupak dijagnostike krugova omogućuje brzo otkrivanje eventualne kratke spojeve koje uobičajeno prouzrokuju neispravni svici ili neka gola žica koja dođe u kontakt s nekim drugim kabelom. Za pokretanje postupka Hunter Quick Check učinite sljedeće:

1. U modalitetu Čekanje, držite pritisnute gumbе , ,  i .
2. Zaslون će pokazati sve segmente. Pustite gumbе.
3. Pritisnite gumb  kako biste pokrenuli Quick Check testiranje.
4. Programator će na 1 sekundu u sljedu aktivirati svaku stanicu, sve do aktiviranja svih.







INDIKATOR TRAJANJA BATERIJE

Preostalo trajanje baterije se može procijeniti prema indikatoru na zaslonu. NODE može funkcionirati samo s jednom ili s dvjema baterijama od 9 V. Upotrijebite li dvije baterije od 9 V dobit ćete približno dvostruko trajanje od onoga koje pruža samo jedna baterija od 9 V. Niže prikazana tabela s indikatorima trajanja baterije pokazuje neku procjenu preostalog trajanja baterije.

-  Puno: preostalo trajanje baterije 100-60%
-  Srednje: preostalo trajanje baterije 60-25%
-  Nisko: preostalo trajanje baterije 25-0%
-  Odmah zamijeniti bateriju.

RESETIRANJE PROGRAMATORA

Sa resetiranjem programatora svi podaci će biti izbrisani a sam programator će se ponovno pokrenuti. Resetiranje ipak neće izbrisati neki program koji je spremljen u permanentnu memoriju Easy Retrieve (vidi stranicu 12).

1. U modalitetu Čekanje, držite pritisnute gumbе ,  i .
2. Nakon dvije sekunde zaslon će se ugasiti. Nastavite držati pritisnute gumbе ,  i .
3. Na zaslonu će zatreperiti 12:00. Pustite gumbе.
4. Programator bi mogao na zaslonu pokazati odbrojanje od 10 do 1, a zatim po završetku reseta pokazati trepereće 12:00 am. Sada programator možete ponovno programirati.

VODIČ ZA RJEŠAVANJE PROBLEMA

Problem	Uzroci	Rješenja
Na zaslonu se ništa ne pojavljuje	Zaslon je ugašen. Baterija je ispražnjena.	Pritisnite 1 sekundu bilo koji gumb. Zamijenite bateriju.
Zaslon pokazuje navodnjavanje ali se ništa ne dešava	Nema hidrauličnog tlaka. Svitak je u kvaru. Svitak je nekompatibilan.	Prekontrolirajte je li voda otvorena. Zamijenite svitak. Trebalo bi upotrijebiti Hunter bistabilni svitak istosmjerne struje (P/N 458200) ili neki drugi kompatibilni bistabilni svitak istosmjerne struje.
Automatsko navodnjavanje se ne pokreće na predviđenu satnicu	Programator je u modalitetu System Off. Parametar AM/PM satnice središnje jedinice nije ispravno postavljen. Parametar AM/PM za pokretanje nije ispravno postavljen.	Provjerite je li programator programiran za automatsko navodnjavanje. Ispravite AM/PM satnice središnje jedinice. Ispravite AM/PM satnice pokretanja.
Senzor za kišu ne obustavlja navodnjavanje	Senzor za kišu je neispravan ili pogrešno spojen.	Provjerite funkcioniraju li ispravno senzor za kišu i ožičenja (vidjeti stranicu 10).
Programator izvršava navodnjavanje više od jednog puta	Programu je određeno više od jedne satnice. Za svaki program je moguće postaviti do 4 pokretanja.	Uklonite pokretanja prema potrebi.

SPECIFIKACIJE

Dimenzije: promjer 3 ½" (89 mm), visina 2 ½" (64 mm)

Ulazi senzora: 1

Izvor napajanja: Alkalijska baterija od 9 V (1 ili 2 za duže trajanje)

Aktivira bistabilne svitke istosmjerne struje koji funkcioniraju na 9-11 VDC (Hunter PN 458200)

Radna temperatura: od 0°F do 140°F odnosno od -17°C do 60°C

Certifikacije

IP68

CE

FCC

C-Tick